

Modell 11-8120, 11-8220, 11-8222

Senkrechte Fenster und Türen: Behang oben befestigt · Behang frei verschiebbar

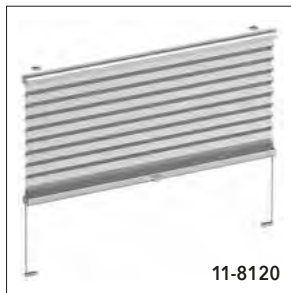

11-8120

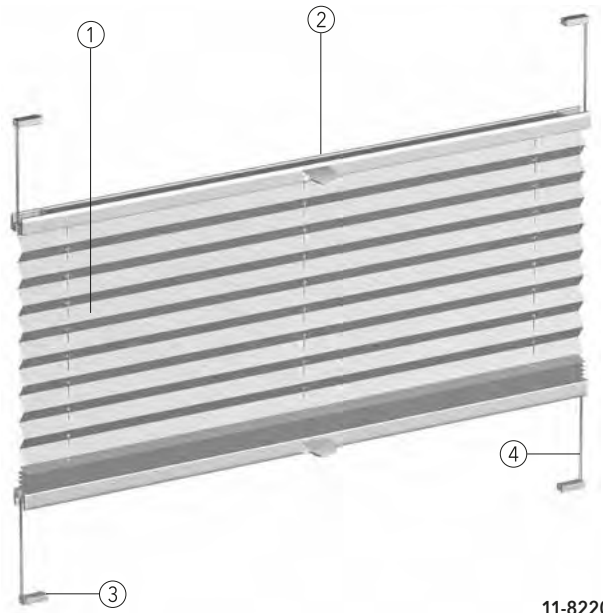
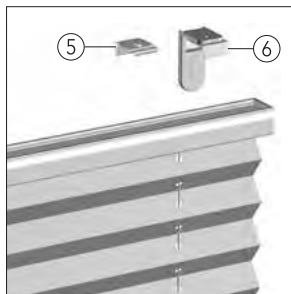

11-8220

- ① Behang
- ② Bedienschiene mit Griff
- ③ Spannschuh
- ④ Spannschnur
- ⑤ Montageclip
- ⑥ Winkelträger

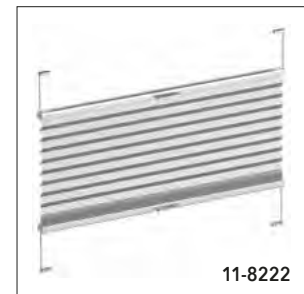

11-8222

Technische Daten

Modell:	11-8120 Gespannter MHZ Plisse-Vorhang mit oben befestigtem Behang 11-8220 Gespannter MHZ Plisse-Vorhang mit frei verschiebbarem Behang 11-8222 Gespannter MHZ Plisse-Vorhang mit frei verschiebbarem Behang und Aluminiumgriff				
Beschreibung:	Individuell einstellbarer Behang durch Verschieben der Bedienschienen. Ober- und Bedienschienen aus stranggepresstem Aluminium. Plissierter Behang in unterschiedlichen Qualitäten, siehe MHZ-Kollektion. Spannschnüre farblich auf Behang abgestimmt. Besonders geeignet für Glasleistenmontage bei Dreh-/Kipfenstern s. S. 192. Parallele Behangführung durch seitlich gespannte Führungsschnüre.				
Masse:	Min. Breite 20 cm, max. Breite 120 cm, max. Höhe 220 cm, ab Breite 120 cm bis 150 cm, max. Höhe 150 cm ab Breite 150,1 cm bis 180 cm nur in Kombination mit Maxi-Profil und Ausgleichsvorrichtung, max. Höhe 150 cm.				
Technikfarben:	100 silberfarbig eloxiert	171 weiss pulverbeschichtet			
	257 schwarz eloxiert	372 bronze eloxiert			
	650 anthrazit pulverbeschichtet				
Pakethöhen:	Anlagenhöhe bis (cm)	50	100	150	220
	Pakethöhe ca. (cm)	5	6	7	8
Stoffe:	Siehe MHZ-Kollektion.				
Bedienung:	Öffnen und Schliessen mittels Bedienschiene(n). Schienen arretieren an jeder gewünschten Position. Für schwer erreichbare Anlagen ist auf Wunsch ein Bedienstab erhältlich. Ab einer Anlagenbreite von 140 cm werden die Anlagen mit 2 bzw. 4 Griffen ausgeliefert. Andere Varianten auf Wunsch.				
Sonderausstattung:	Aluminiumgriff (nur für 11-8120) Maxi-Profil (siehe Seite 156) Ausgleichsvorrichtung (siehe Seite 156) Griff schwenkbar (nur für 11-8220, 11-8120)				
Montage:	11-8120 Deckenmontage (Standard) mit Clips und Spannschuhen. Wandmontage mit Winkel- oder Glasleistenträger für Frontmontage und Klemmträger gegen Aufpreis. Bis Breite 64,9 cm 2 Träger, ab Breite 65 cm 3 Träger.				
	11-8220, 11-8222 Deckenmontage (Standard) mit Spannschuhen. Winkel- oder Glasleistenträger für Frontmontage, Klemmträger, Fensterclip und Klebe-Set gegen Aufpreis. Träger und Zubehör siehe Seite 17 - 21.				

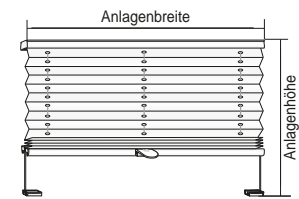

11-8120 11-8220, 11-8222

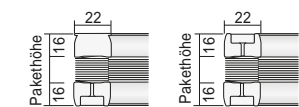

11-8120, 11-8220, 11-8222

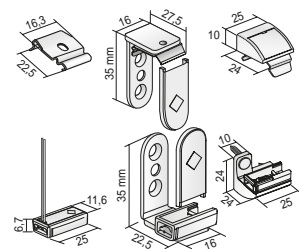

Nur 11-8220, 11-8222

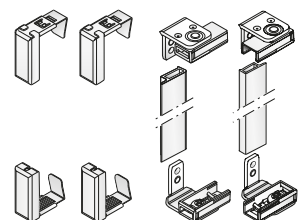

Technische Daten

Modell 11-8320, 11-8370

Senkrechte Fenster und Türen: 2 Behänge

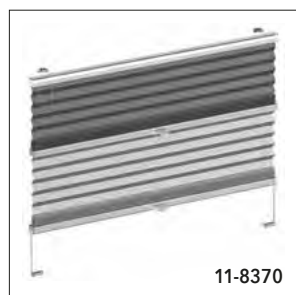

11-8370

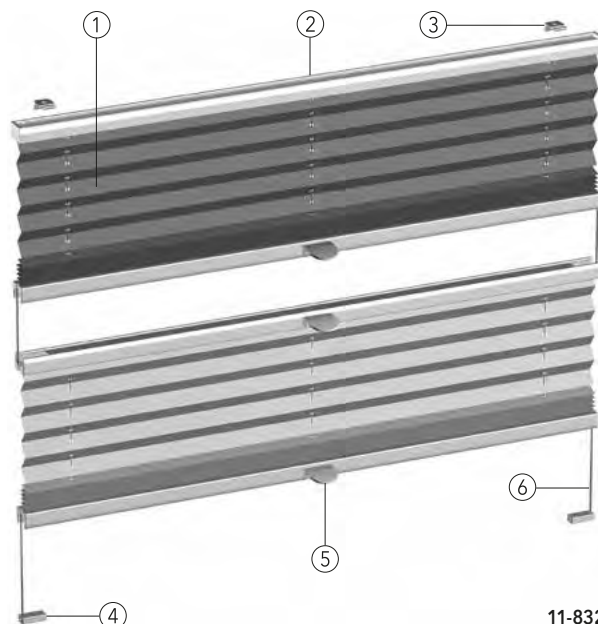
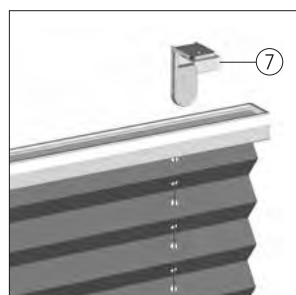

11-8320

- ① Behang
- ② Oberschiene
- ③ Montageclip
- ④ Spansschuh
- ⑤ Bedienschiene mit Griff
- ⑥ Spanschnur
- ⑦ Winkelträger

Technische Daten

Modell: 11-8320 Gespannter MHZ Plissee-Vorhang mit zwei Behängen, oben befestigt, unten frei verschiebbar
 11-8370 Gespannter MHZ Plissee-Vorhang mit zwei Behängen, oben befestigt

Beschreibung: Individuell einstellbarer Behang durch Verschieben der Bedienschienen. Ober- und Bedienschienen aus stranggepresstem Aluminium. Plissierte Behänge in unterschiedlichen Qualitäten, siehe MHZ-Kollektion. Spanschnüre farblich auf Behänge abgestimmt. Besonders geeignet für Glasleistenmontage bei Dreh-/Kippfenstern. Parallele Behangführung durch seitlich gespannte Führungsschnüre.

Masse: Min. Breite 20 cm, max. Breite 120 cm, max. Höhe 220 cm, ab Breite 120 cm bis 160 cm, max. Höhe 150 cm

Technikfarben: 100 silberfarbig eloxiert 171 weiss pulverbeschichtet
 257 schwarz eloxiert 372 bronze eloxiert
 650 anthrazit pulverbeschichtet

Pakethöhen:	Anlagenhöhe bis (cm)	50	100	150	220
11-8320 Pakethöhe ca. (cm)		8	9	10	12,5
11-8370 Pakethöhe ca. (cm)		7	8	9	10

Stoffe: Siehe MHZ-Kollektion.

Bedienung: Öffnen und Schliessen mittels Bedienschienen. Schienen arretieren an jeder gewünschten Position. Für schwer erreichbare Anlagen ist auf Wunsch ein Bedienstab erhältlich. Ab einer Anlagenbreite von 140 cm werden die Anlagen mit 4 bzw. 6 Griffen ausgeliefert. Andere Varianten auf Wunsch.

Sonderausstattung: Aluminiumgriff
 Griff schwenkbar
 Ausgleichsvorrichtung (siehe Seite 156)

Montage: Deckenmontage (Standard) mit Clips und Spanschuhen. Wandmontage mit Winkel- oder Glasleistenträger für Frontmontage und Klemmträger gegen Aufpreis. Bis Breite 64,9 cm 2 Träger, ab Breite 65 cm 3 Träger. Träger und Zubehör siehe Seite 17 - 21.

Hinweis:

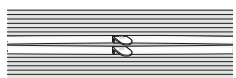

11-8320: Standardmässig werden Magnete in die zwei zusammen laufenden Profile eingebaut, um einen sonst technisch bedingten Lichtspalt (siehe Bild) zu verhindern.

Optional kann ab Anlagenbreite 120 cm bis 150 cm die Ausgleichsvorrichtung mit Maxi-Profil eingebaut werden. Ab 150,1 cm Anlagenbreite nur mit Ausgleichsvorrichtung und Maxi-Profil möglich. Magnete können ein weit reichendes, starkes Magnetfeld erzeugen. Bitte Sicherheitsabstand und Hinweise beachten. Anlagen nur mit feuchtem Tuch reinigen. Mechanische Teile dürfen nicht mit Laugen oder Wasser in Berührung kommen.

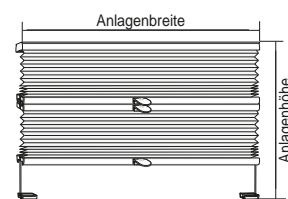

11-8320 11-8370

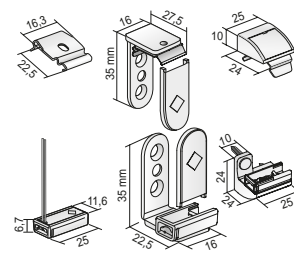
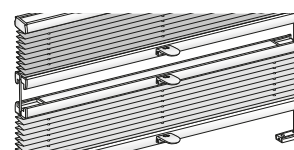
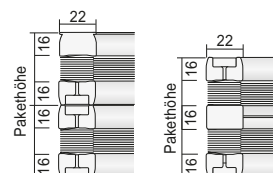

Modell 11-8110

Senkrechte Fenster und Türen: Schnurbedienung

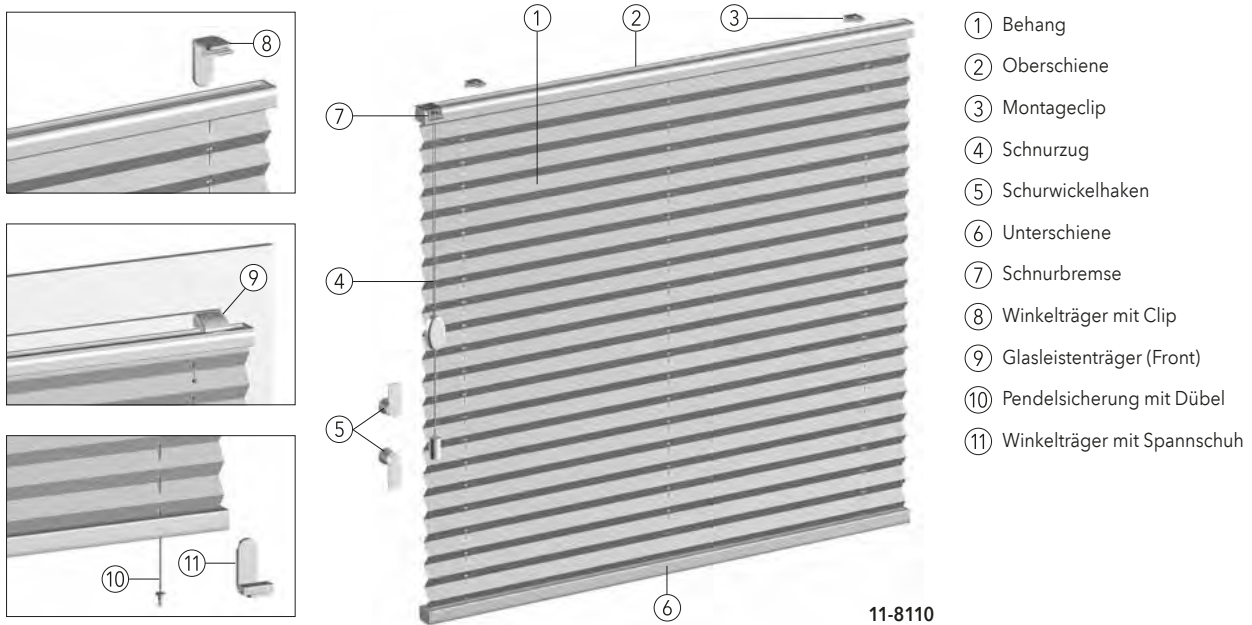

- ① Behang
- ② Oberschiene
- ③ Montageclip
- ④ Schnurzug
- ⑤ Schurwickelhaken
- ⑥ Unterschiene
- ⑦ Schnurbremse
- ⑧ Winkelträger mit Clip
- ⑨ Glasleistenträger (Front)
- ⑩ Pendelsicherung mit Dübel
- ⑪ Winkelträger mit Spannschuh

11-8110

Technische Daten

Modell:	11-8110 freihängender MHZ Plisse-Vorhang mit Schnurbedienung, optional mit Pendelsicherung					
Beschreibung:	Schnurbedienung mit integrierter seitlicher Schnurbremse. Ober- und Unterschiene aus stranggepresstem Aluminium. Plissierter Behang in unterschiedlichen Qualitäten, siehe MHZ-Kollektion, Zugschnüre farblich auf Behang abgestimmt.					
Masse:	Min. Breite 30 cm, max. Breite 220* cm, max. Höhe 260 cm *abhängig von der Stoffbreite, siehe Kollektionsteil					
Technikfarben:	100 silberfarbig eloxiert	171 weiss pulverbeschichtet				
	257 schwarz eloxiert	372 bronze eloxiert				
	650 anthrazit pulverbeschichtet					
Pakethöhen:	Anlagenhöhe bis (cm)	50	100	150	200	260
	Pakethöhe ca. (cm)	5	6	7	8	9
Stoffe:	Siehe MHZ-Kollektion.					
Bedienung:	Heben und Senken mit Schnurzug, Arretierung mittels Schnurbremse. Bedienseite wahlweise links oder rechts. Bedienlänge (L) Standard 100 cm, andere Höhen auf Wunsch. Schnurwickelhaken im Lieferumfang enthalten.					
Kindersicherheit:	Die Sicherheitsquaste zur Kindersicherheit wird vormontiert an der Schnur geliefert. Nach dem Bedienvorgang müssen Zugschnur und Sicherheitsquaste am Schnurwickelhaken fixiert werden, siehe Seite 191.					
Sonderausstattung:	Pendelsicherung verläuft durch die erste Lochstanzung (5 cm von aussen)					
Montage:	Deckenmontage (Standard) mit Clips. Wandmontage mit Winkel- oder Glasleistenträger für Frontmontage (bei Pendelsicherung nicht möglich) und Klemmträger gegen Aufpreis. Bis Breite 99,9 cm 2 Träger, ab Breite 100 cm 3 Träger. Träger und Zubehör siehe Seite 27 - 29.					

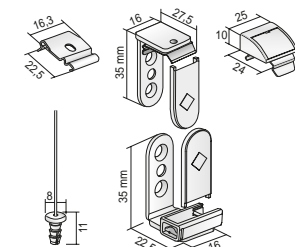
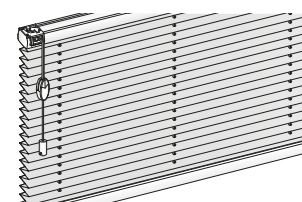
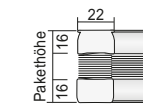
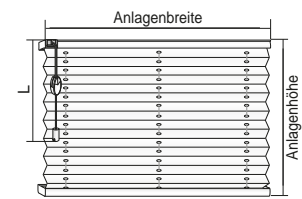

Technische Daten

Modell 11-8115

Senkrechte Fenster und Türen: Schnurzug beidseitig

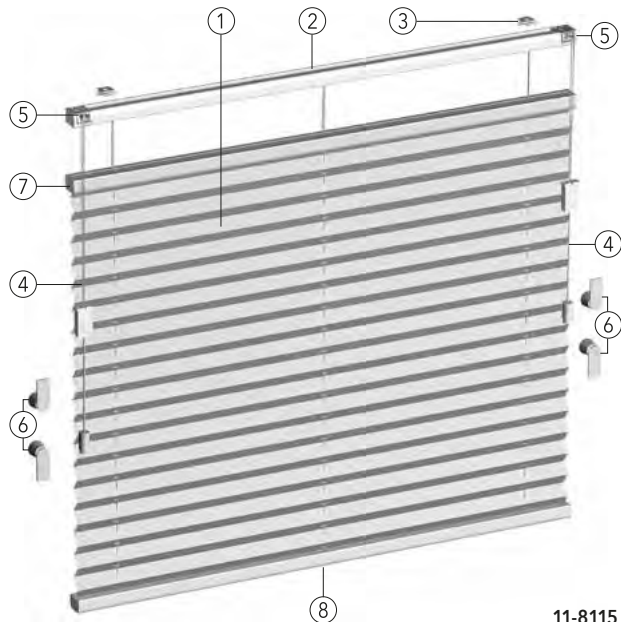
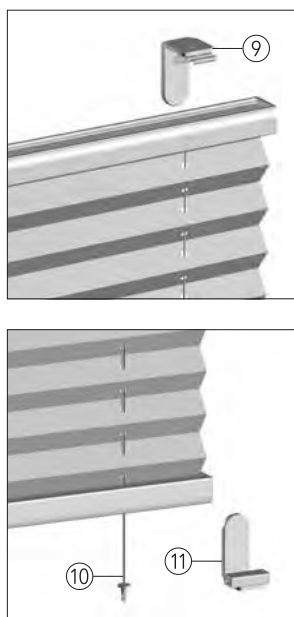

- ① Behang
- ② Oberschiene
- ③ Montageclip
- ④ Schnurzüge
- ⑤ Schurbremse
- ⑥ Schurwickelhaken
- ⑦ Mittelschiene
- ⑧ Unterschiene
- ⑨ Winkelträger mit Clip
- ⑩ Pendelsicherung mit Dübel
- ⑪ Winkelträger mit Spannschuh

11-8115

Technische Daten

Modell:	11-8115 freihängender MHZ Plissee-Vorhang mit zwei Schnurzügen, optional mit Pendelsicherung					
Beschreibung:	Schnurzugbedienungen mit integrierten seitlichen Schnurbremsen. Individuell einstellbarer Behang durch bedienen der Schnurzüge. Mittel- und Unterschiene werden durch je einen Schnurzug bewegt. Ober-, Mittel- und Unterschiene aus stranggepresstem Aluminium. Plissierter Behang in unterschiedlichen Qualitäten, siehe MHZ-Kollektion, Zugschnüre farblich auf Behang abgestimmt.					
Masse:	Min. Breite 30 cm, max. Breite 180 cm, max. Höhe 260 cm					
Technikfarben:	100 silberfarbig eloxiert	171 weiss pulverbeschichtet				
	257 schwarz eloxiert	372 bronze eloxiert				
	650 anthrazit pulverbeschichtet					
Pakethöhen:	Anlagenhöhe bis (cm)	50	100	150	200	260
	Pakethöhe ca. (cm)	7	8	9	10	12
Stoffe:	Siehe MHZ-Kollektion.					
Bedienung:	Heben und Senken der Mittel- und Unterschiene durch je einen Schnurzug. Arretierung mittels Schnurbremse. Bedienlänge (L) Standard 100 cm, andere Höhen auf Wunsch. Schnurwickelhaken im Lieferumfang enthalten.					
Sonderausstattung:	Pendelsicherung verläuft durch die erste Lochstanzung (5 cm von aussen)					
Montage:	Deckenmontage (Standard) mit Clips. Wandmontage mit Winkel- oder Klemmträger gegen Aufpreis. Bis Breite 100 cm 2 Träger, ab Breite 101 cm 3 Träger. Träger und Zubehör siehe Seite 34 - 36.					

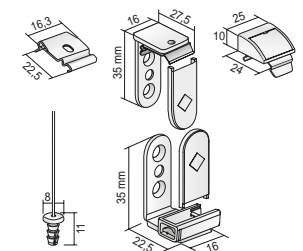
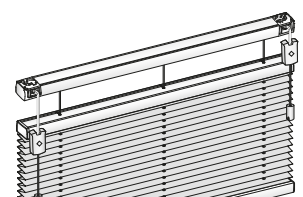
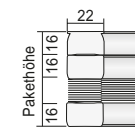
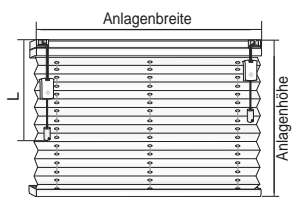

Modell 11-8130

Senkrechte Fenster und Türen: Kettenbedienung

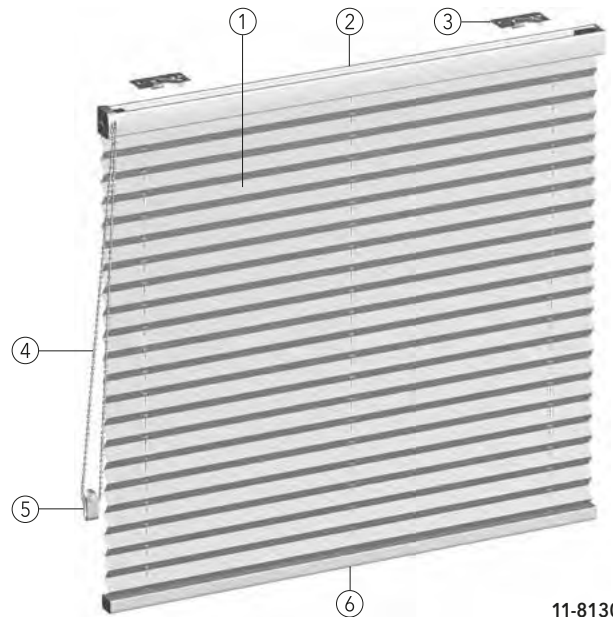
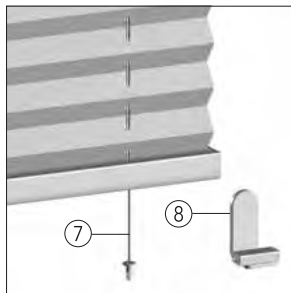

- ① Behang
- ② Oberschiene
- ③ Spannhebelträger
- ④ Bedienkette
- ⑤ Sicherheitsspannvorrichtung
- ⑥ Unterschiene
- ⑦ Pendelsicherung mit Dübel
- ⑧ Winkelträger mit Spannschuh

11-8130

Technische Daten

Modell:	11-8130 freihängender MHZ Plissee-Vorhang mit Kettenzug, optional mit Pendelsicherung. Seitliches Getriebe mit Kettenaustritt nach vorn. Zugbänder farblich auf Behang abgestimmt.					
Beschreibung:	Ober- und Unterschiene aus stranggepresstem Aluminium. Plissierter Behang in unterschiedlichen Qualitäten, siehe MHZ-Kollektion.					
Masse:	Min. Breite 35 cm, max. Breite 230* cm, max. Höhe 260 cm *abhängig von der Stoffbreite, siehe Kollektionsteil					
Technikfarben:	100 silberfarbig eloxiert	171 weiss pulverbeschichtet				
	257 schwarz eloxiert	372 bronze eloxiert				
	650 anthrazit pulverbeschichtet					
Pakethöhen:	Anlagenhöhe bis (cm)	50	100	150	200	260
	Pakethöhe ca. (cm)	6	7	8	9	10
Stoffe:	Siehe MHZ-Kollektion.					
Bedienung:	Heben und Senken mittels Bedienkette. Behang arretiert automatisch. Bedienseite wahlweise links oder rechts. Bedienlänge (L) ab 50 cm bis 150 cm in 10 cm Schritten (Standard 100 cm), Bedienlänge ab 150,1 cm bis 300 cm in 25 cm Schritten. Andere Bedienlängen auf Anfrage mit Aufpreis. Bitte beachten Sie auch den Hinweis auf Seite 191.					
Kindersicherheit:	Die Sicherheitsspannvorrichtung wird vormontiert an der Kette geliefert, siehe auch Seite 191. Achtung: Einbaurichtung und Kettenspannung beachten. Korrekte Position der Sicherheitsspannvorrichtung muss regelmässig kontrolliert und im Zweifelsfall nachjustiert werden.					
Sonderausstattung:	Metallkette Pendelsicherung verläuft durch die separate Lochstanzung (2 cm von aussen)					
Montage:	Wand- und Deckenmontage mit Spannhebelträger. Klemmträger gegen Aufpreis. Bis Breite 149,9 cm 2 Träger, ab Breite 150 cm 3 Träger. Träger und Zubehör siehe Seite 35 - 37.					

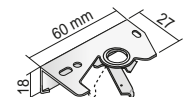
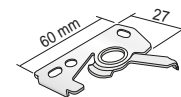
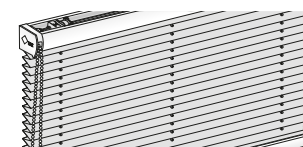
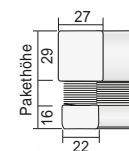
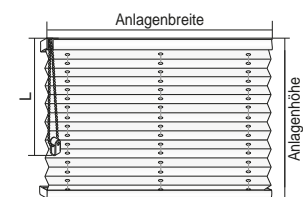

Technische Daten

Modell 11-8140

Senkrechte Fenster und Türen: Elektro-Antrieb 24 V

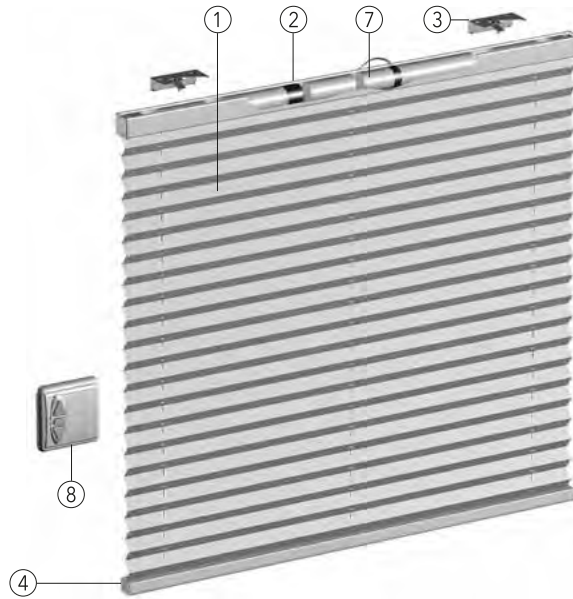
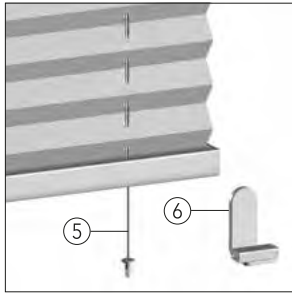

- ① Behang
- ② Oberschiene
- ③ Spannhebelträger
- ④ Unterschiene
- ⑤ Pendelsicherung mit Dübel
- ⑥ Winkelträger mit Spansschuh
- ⑦ Elektro-Antrieb 24 V
- ⑧ Tasterkombination, nicht im Lieferumfang enthalten

11-8140

Technische Daten

Modell:	11-8140 freihängender MHZ Plissee-Vorhang mit Elektro-Antrieb 24 V, optional mit Pendelsicherung. Elektro-Antrieb 24 V mittig in der Oberschiene, mit automatischer Endlagenabschaltung.					
Beschreibung:	Ober- und Unterschiene aus stranggepresstem Aluminium. Plissierter Behang in unterschiedlichen Qualitäten, siehe MHZ-Kollektion. Nicht feuchtraumgeeignet.					
Masse:	Min. Breite 75 - 95 cm, max. Höhe 170 cm, Breite 95 cm - max. 230* cm, max. Höhe 260 cm *abhängig von der Stoffbreite, siehe Kollektionsteil					
Technikfarben:	100 silberfarbig eloxiert	171 weiss pulverbeschichtet				
	257 schwarz eloxiert	372 bronze eloxiert				
	650 anthrazit pulverbeschichtet					
Pakethöhen:	Anlagenhöhe bis (cm)	50	100	150	200	260
	Pakethöhe ca. (cm)	6	7	8	9	10
Stoffe:	Siehe MHZ-Kollektion.					
Bedienung:	Heben und Senken mittels Elektro-Antrieb 24 V. Verschiedene Steuerungsmöglichkeiten durch Tast- und Rastschalter, Funk-Handsender, Zeitschaltuhr und Lichtsensor. Elektro-Zubehör siehe Seite 149 - 153. Elektro-Steuerungsbeispiele siehe Seite 146 - 148.					
Sonderausstattung:	Pendelsicherung verläuft durch die separate Lochstanzung (2 cm von aussen)					
Montage:	Wand- und Deckenmontage mit Spannhebelträger. Klemmträger gegen Aufpreis. Bis Breite 149,9 cm 2 Träger, ab Breite 150 cm 3 Träger. Träger und Zubehör siehe Seite 35 - 37.					

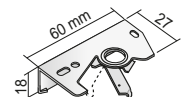
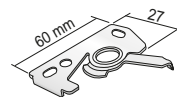
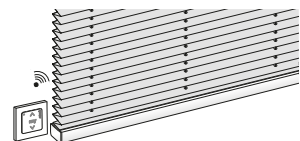
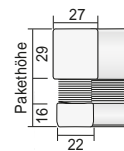
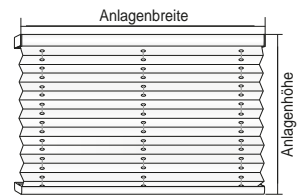

Modell 11-8145

Senkrechte Fenster und Türen: Akku-Funk-Antrieb 12 V

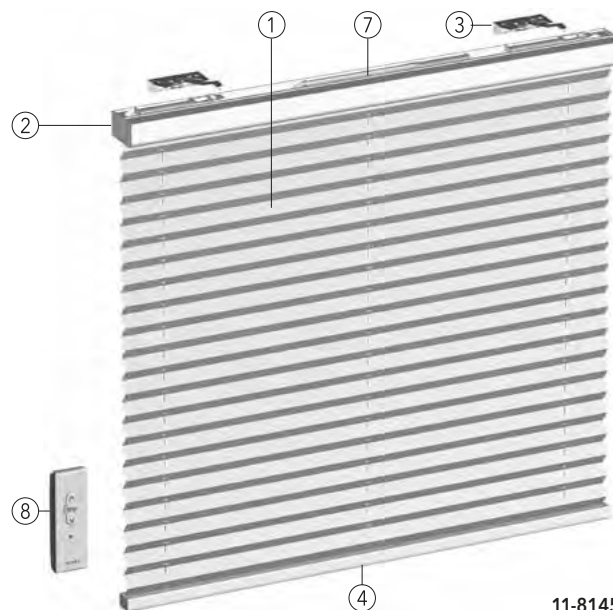
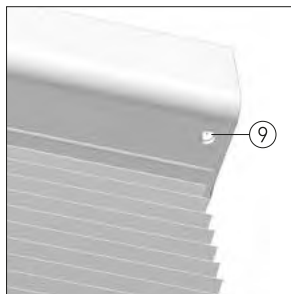
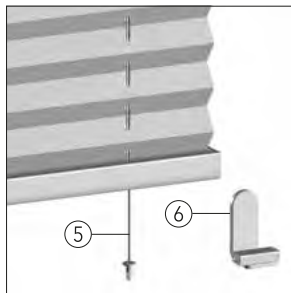

- ① Behang
- ② Oberschiene
- ③ Spannhebelträger lang
- ④ Unterschiene
- ⑤ Pendelsicherung mit Dübel
- ⑥ Winkelträger mit Spansschuh
- ⑦ Akku-Funk-Antrieb 12 V
- ⑧ Funk-Handsender, 1-Kanal, im Lieferumfang enthalten
- ⑨ Ladebuchse

11-8145

Technische Daten

Modell:	11-8145 freihängender MHZ Plisse-Vorhang mit Akku-Funk-Antrieb 12 V, optional mit Pendelsicherung. Funk-Antrieb 12 V mittig in der Oberschiene, mit integriertem Funkempfänger und automatischer Endlagenabschaltung, Akku vorgelagert. Ladebuchse standardmässig rechts, auf Wunsch links.					
Beschreibung:	Einzel- oder Gruppenbedienung. Nicht feuchtraumgeeignet. Ober- und Unterschiene aus stranggepresstem Aluminium. Plissierter Behang in unterschiedlichen Qualitäten, siehe MHZ-Kollektion.					
Masse:	Min. Breite 75 - 95 cm, max. Höhe 170 cm, Breite 95 cm - max. 230* cm, max. Höhe 260 cm *abhängig von der Stoffbreite, siehe Kollektionsteil					
Technikfarben:	100 silberfarbig eloxiert	171 weiss pulverbeschichtet				
	257 schwarz eloxiert	372 bronze eloxiert				
	650 anthrazit pulverbeschichtet					
Pakethöhen:	Anlagenhöhe bis (cm)	50	100	150	200	260
	Pakethöhe ca. (cm)	6	7	8	9	10
Stoffe:	Siehe MHZ-Kollektion.					
Bedienung:	Heben und Senken mittels Funk-Antrieb 12 V, inkl. Akku und Funk-Handsender Situo RTS Pure (im Lieferumfang enthalten). Ladegerät nicht im Lieferumfang enthalten. Weitere verschiedene Steuerungsmöglichkeiten durch Funk-Handsender. Elektro-Zubehör siehe Seite 149.					
Sonderausstattung:	Pendelsicherung verläuft durch die separate Lochstanzung (2 cm von aussen)					
Montage:	Wand- und Deckenmontage mit Spannhebelträger lang. Klemmträger gegen Aufpreis. Bis Breite 149,9 cm 2 Träger, ab Breite 150 cm 3 Träger. Träger und Zubehör siehe Seite 50 - 52.					

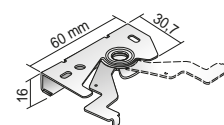
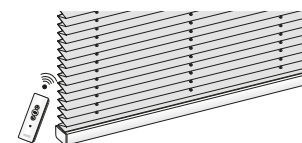
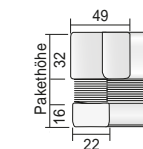
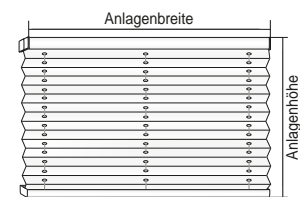

Technische Daten

Modell 11-8150

Senkrechte Fenster und Türen: frei bedienbar

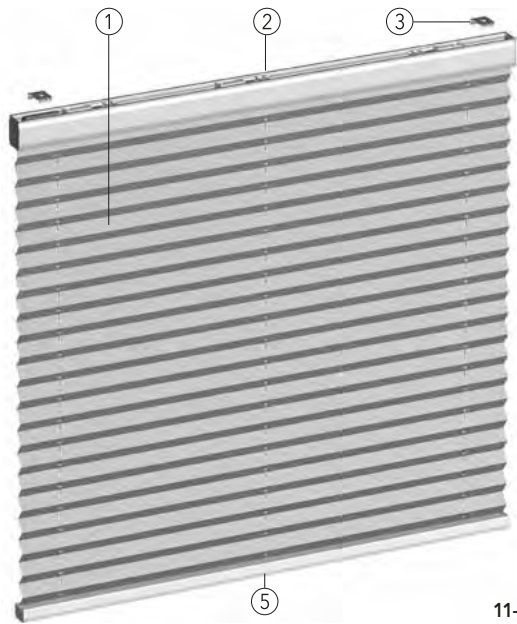
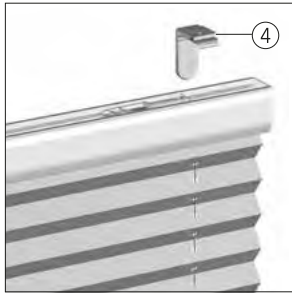

- ① Behang
- ② Oberschiene
- ③ Montageclip
- ④ Winkelträger mit Clip
- ⑤ Bedienschiene

11-8150

Technische Daten

Modell:	11-8150 freihängender MHZ Plissee-Vorhang frei bedienbar mit Bedienschiene				
Beschreibung:	Individuell einstellbarer Behang durch Verschieben der Bedienschiene ohne sichtbares Bedienelement. Ober- und Unterschiene aus stranggepresstem Aluminium. Plissierter Behang in unterschiedlichen Qualitäten, siehe MHZ-Kollektion, Schnüre farblich auf Behang abgestimmt.				
Masse:	Min. Breite 52 cm, max. Breite 120 cm, max. Höhe 200 cm, ab Breite 120 cm bis Breite 150 cm, max. Höhe 150 cm				
Technikfarben:	100 silberfarbig eloxiert	171 weiss pulverbeschichtet			
	257 schwarz eloxiert	372 bronze eloxiert			
	650 anthrazit pulverbeschichtet				
Pakethöhen:	<u>Anlagenhöhe bis (cm)</u>	50	100	150	200
	<u>Pakethöhe ca. (cm)</u>	8	9	10	11
Stoffe:	Siehe MHZ-Kollektion. Folgende Stoffqualitäten können bei diesem Modell nicht eingesetzt werden: ABBY, ALAN, CARLO BO, HUGO, LEWIS, LUCA BO, LUNO BO, LUPUS BO, LYLO BO, MALA, PARI, SINUS BO, VARO, VENA und YOTO BO.				
Bedienung:	Heben und Senken mittels Bedienschiene. Bedienschiene arretiert automatisch in jeder Position.				
Sonderausstattung:	Aluminiumgriff				
Montage:	Deckenmontage (Standard) mit Montageclips, Wandmontage mit Winkelträgern und Klemmträgern, gegen Aufpreis. Träger und Zubehör siehe Seite 57 - 58.				

